

パーツ一覧

項目	数量	名前	材料	規格	注釈
1	1	リングジョイント本体 RSB-1405	C3604BD	5RSB-1405	
2	1	リングナット RN-1015	C3604BD	5RN-1015	
3	1	リング玉 RB-1015	C3604BD	5RB-1015	

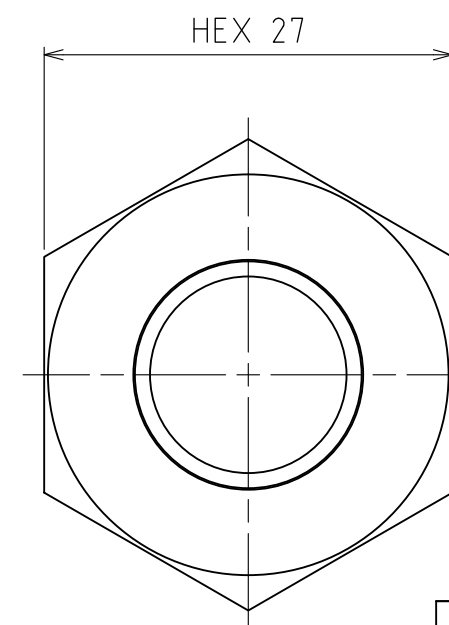
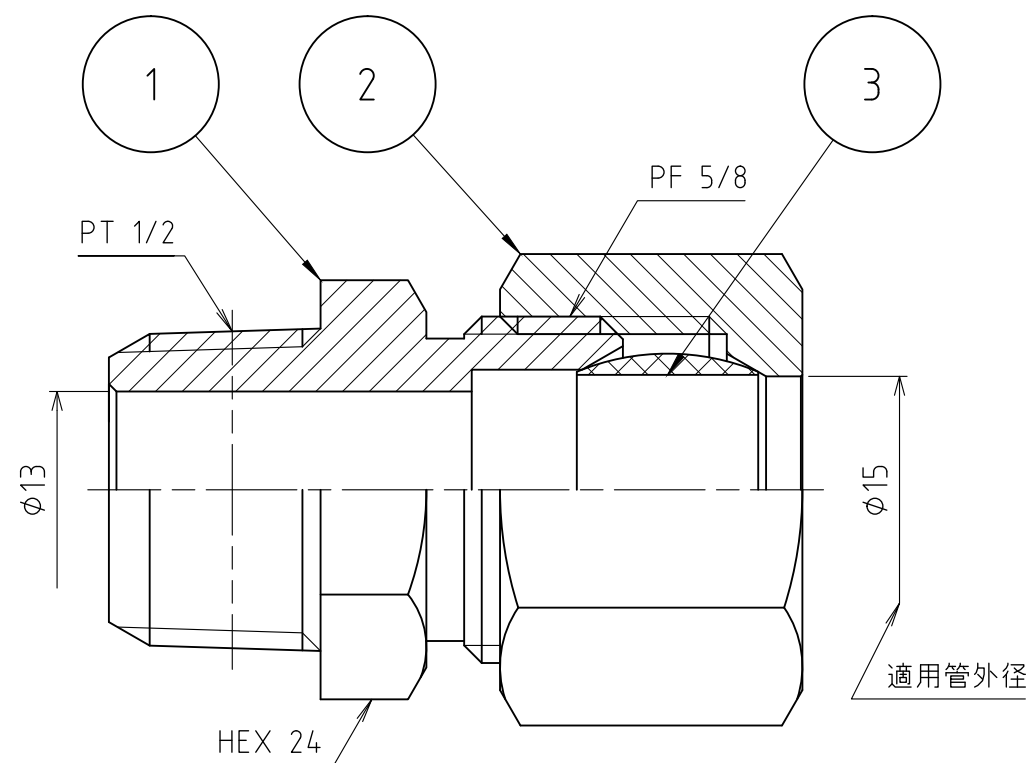
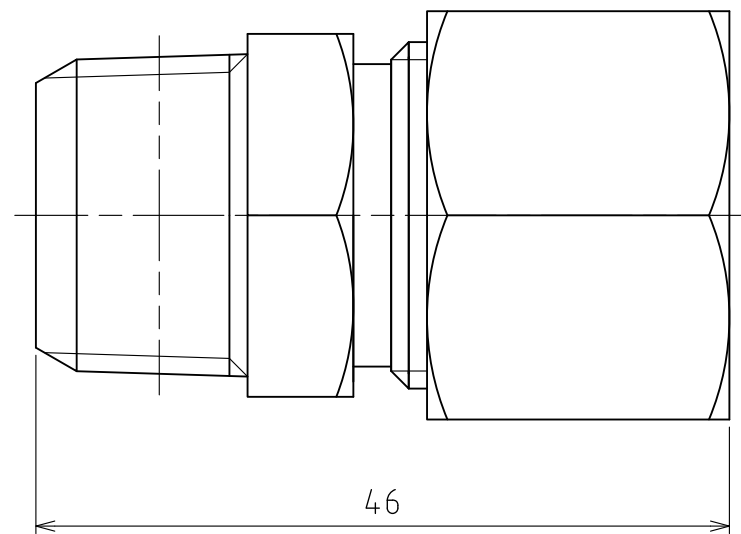

製品重量	約 115 g			
	第3角法	単位 mm	尺度 2:1	日付 2011/05/20
承認 水田	検図 水田	材質		
設計 水田	製図 渡辺紀	備考		
 アソー株式会社 ASOH CO., LTD.		品名	リングジョイント RS-1415	
		図番	5RS-1415	