

パーツ一覧

項目	数量	名前	材料	規格	注釈
1	1	リングジョイント本体 RSB-1410	C3604BD	5RSB-1410	
2	1	リングナット RN-1010	C3604BD	5RN-1010	
3	1	リング玉 RB-1010	C3604BD	5RB-1010	

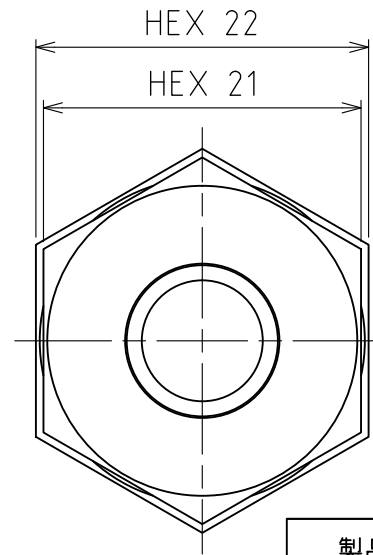
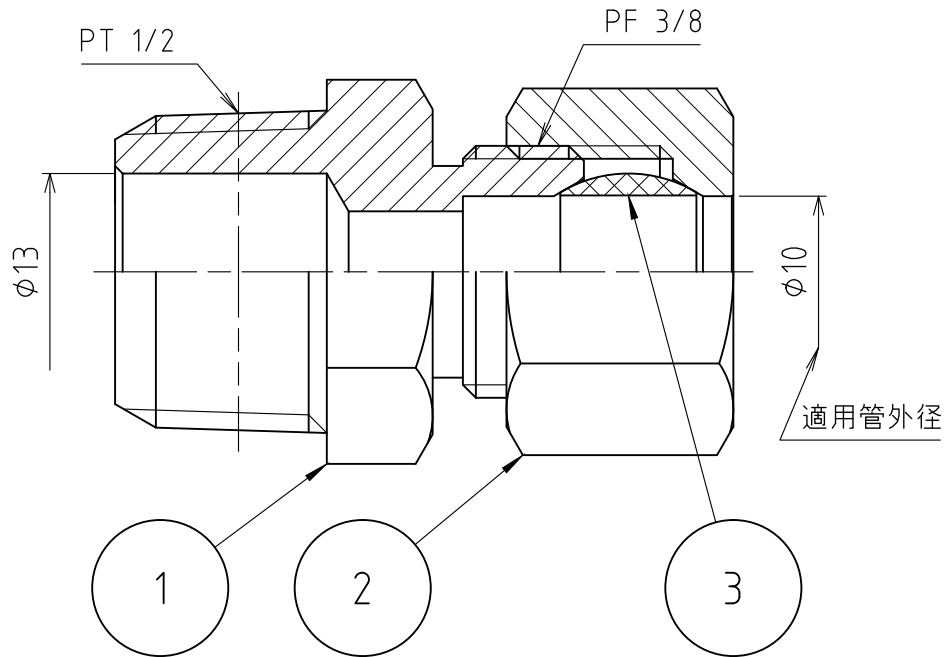
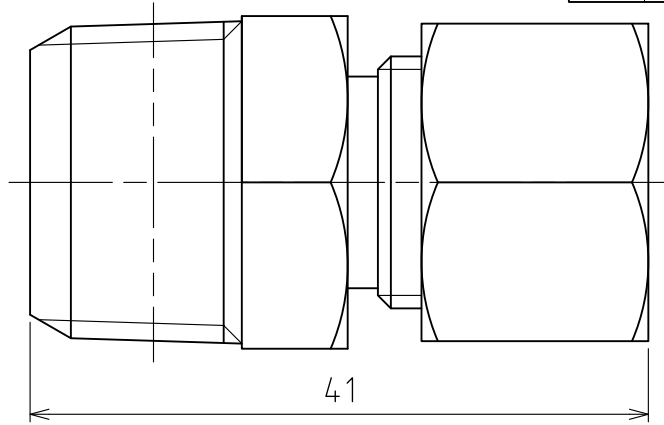

製品重量		約 79 g			
		第3角法	単位 mm	尺度 2:1	日付 2011/05/20
承認	水田	検図	水田	材質	
設計	水田	製図	渡辺 紀	備考	
 アソー株式会社 ASOH CO., LTD.		品名		リングジョイント RS-1410	
		図番		5RS-1410	