

パーツ一覧

項目	数量	名前	材料	規格	注釈
1	1	リングジョイント本体 RSB-1410	C3604BD	5RSB-1410	
2	1	リングナット RN-1033	C3604BD	5RN-1033	
3	1	リング玉 RB-1033	C3604BD	5RB-1033	

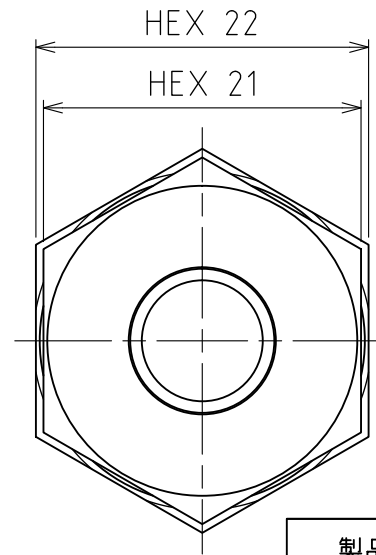
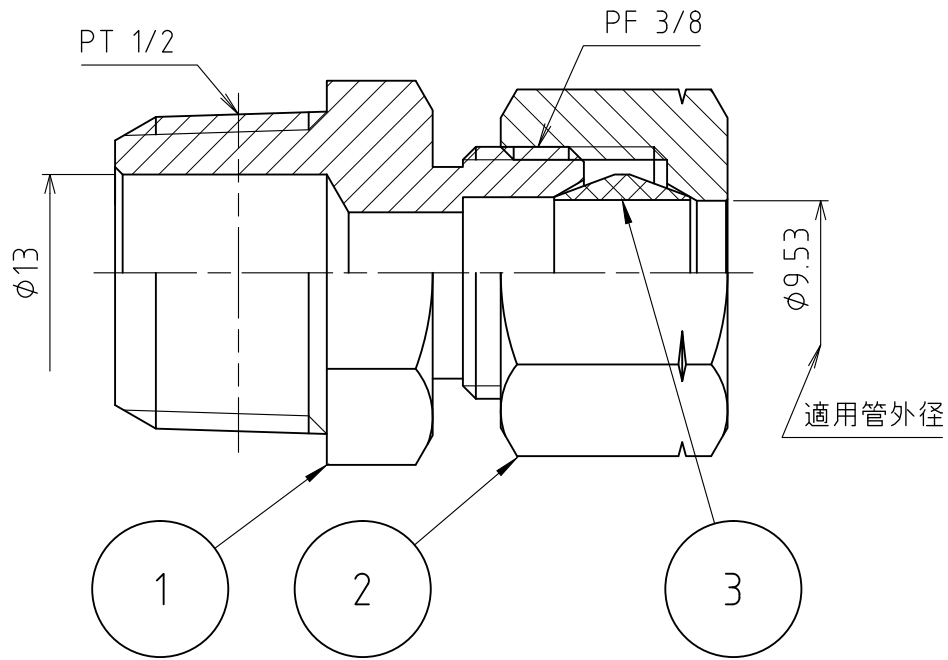
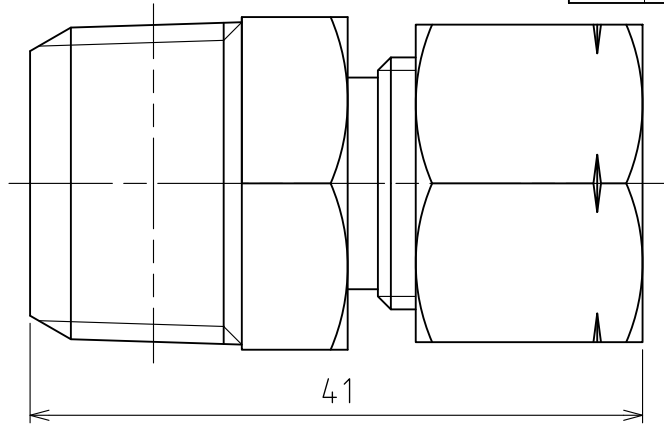

製品重量		約 79 g		
		第3角法	単位 mm	尺度 2:1
承認	水田	検図	水田	材質
設計	水田	製図	渡辺 紀	備考
 アソー株式会社 ASOH CO., LTD.		品名 リングジョイント RS-1403		
		図番 5RS-1403		

日付 2011/05/20